

令和5年度（2023年度）
第55回水戸市テニス選手権シングルス大会
【 結 果 】

日 時	令和6年1月8日(祝月)・14日(日)
会 場	水戸市総合運動公園テニスコート
主 催	水戸市テニス協会
種 目	男子・女子シングルス (男子：70名・女子：9名)

男子 ①

1	大橋 尚登	マジェスティ
2	塩谷 貴史	ORQUESTA
3	相浦 秋夫	フソウTC
4	藤田 卓也	Rookie
5	石崎 雅和	個人登録
6	榎野 孝一	マジェスティ
7	米川 実	原子力機構大洗
8	酒井 幸義	見川フリー
9	上野 秀貴	水戸スピン
10	大塚 清	ラブオール茨城
11	阿部 和裕	Rookie
12	栗田 祐紀	マジェスティ
13	並木 晴輝	水戸農高
14	池田 祐司	美野里TC
15	大竹 一城	NATTU
16	五十嵐 温人	フソウTC
17	田中 大貴	エース笠原

1セットマッチ(6-6タイブレーク)

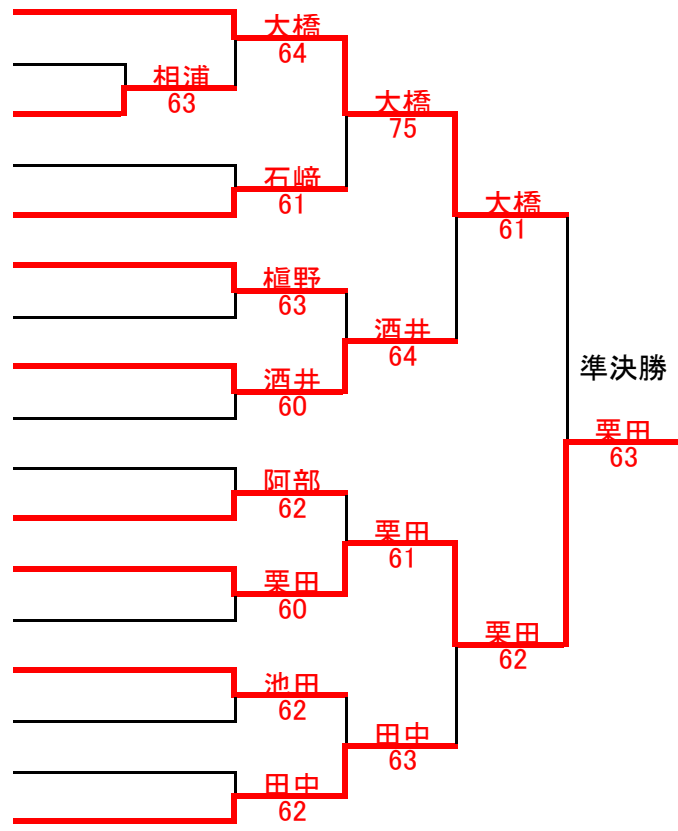

男子 ②

18	石井 進	見川フリー
19	岡本 康裕	個人登録
20	田山 絢太郎	フラッシュ
21	黒澤 悠羽	日立水戸
22	大熊 貴行	U-TAN
23	廣川 勝規	ORQUESTA
24	高井 敬太	IU日立
25	山崎 剛	水戸グリーン
26	相川 裕史	見川フリー
27	坂本 貴裕	Rookie
28	鈴木 嶺穂	水戸農高
29	梶 克治	PTC
30	荒井 貴明	テニス開発室
31	大貫 数馬	IU日立
32	木村 壮	ウエズディ
33	小林 陸斗	水戸農高
34	田中 靖紀	ラブオール茨城
35	佐川 浩紀	フラッシュ

1セットマッチ(6-6タイブレーク)

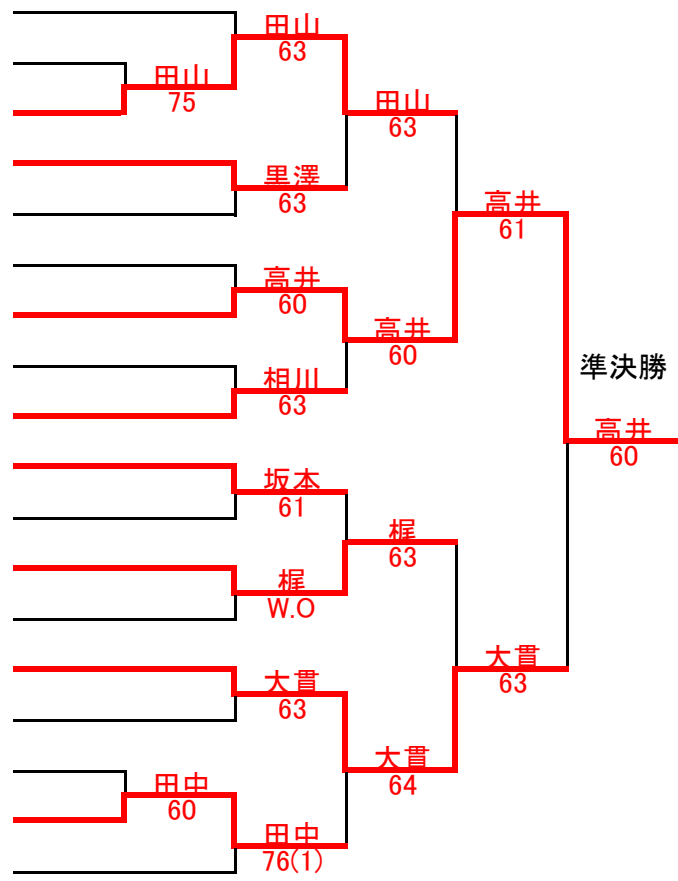

男子 ③

- 36 米川 清
- 37 稲葉 豊明
- 38 真田 賢一郎
- 39 田邊 勝
- 40 梶 博之
- 41 栗田 駿紀
- 42 小池 祐一
- 43 金井 貴史
- 44 飛田 直哉
- 45 鈴木 郁哉
- 46 田中 峻大朗
- 47 梅津 亮介
- 48 郡司 健太郎
- 49 原田 季樹
- 50 稲田 裕歩
- 51 神蔵 肇
- 52 田中 敦

- 水戸グリーン
- ORQUESTA
- 日立水戸
- U-TAN
- NATTU
- エース笠原
- Rookie
- 見川フリー
- Rookie
- ミルフィーユ
- 水戸農高
- ちよだTS
- ORQUESTA
- マジェスティ
- 水戸農高
- フラッシュ
- U-TAN

1セットマッチ(6-6タイブレーク)

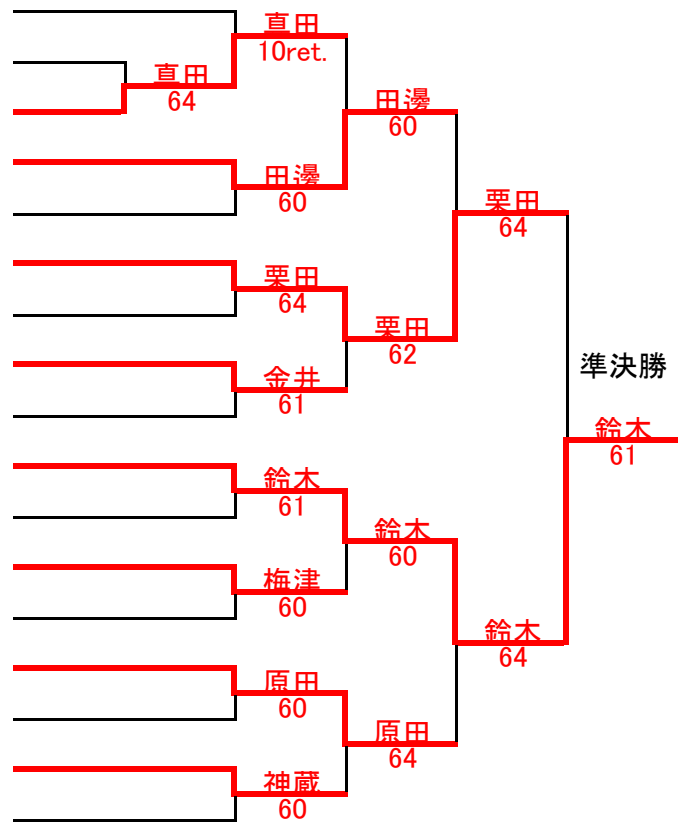

男子 ④

- 53 篠崎 淳
- 54 成川 理優
- 55 吉成 竜也
- 56 埴 賢祐
- 57 小野 徹
- 58 千葉 貴文
- 59 鈴木 雅人
- 60 青木 勇也
- 61 大和田 賢
- 62 竹内 優太
- 63 薄雲 幸治
- 64 石田 怜也
- 65 磯中 悠太
- 66 鈴木 蒼哉
- 67 古田 吏
- 68 神谷 充
- 69 金井 昌太
- 70 橋立 竜太

- 茨城県庁
- ルネサンス水戸
- IU 日立
- HUNTER
- ORQUESTA
- 日立水戸
- 大洗町BTC
- 水戸農高
- 見川フリー
- ルネサンス水戸
- U-TAN
- 原子力機構大洗
- IU 日立
- 水戸農高
- Rookie
- フラッシュ
- 美野里TC
- 原子力機構大洗

1セットマッチ(6-6タイブレーク)

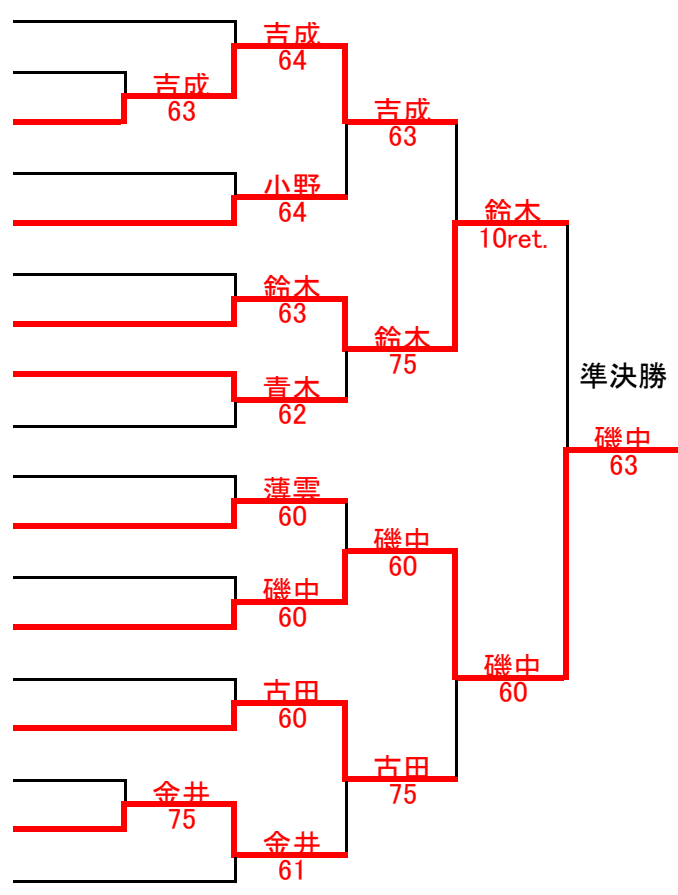

男子コンソレ ①

6ゲーム先取(ノード)

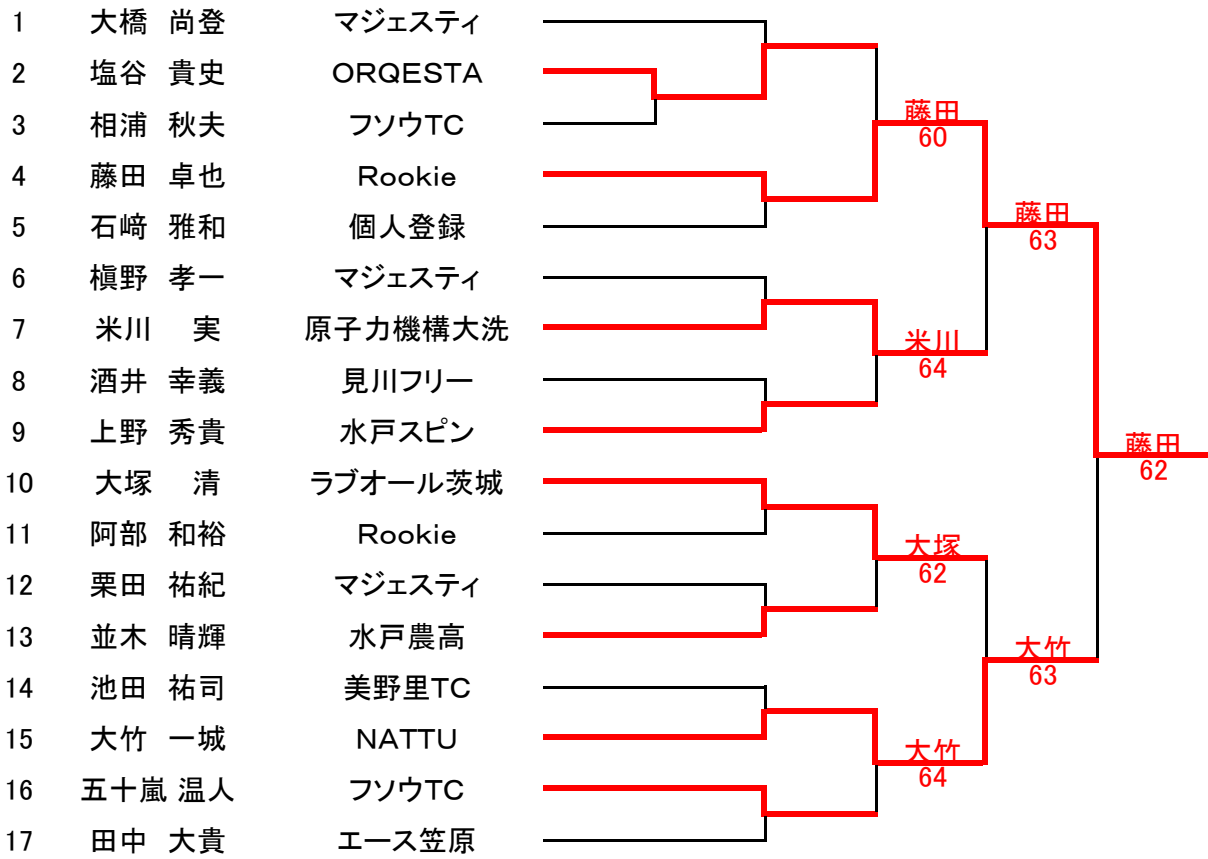

男子コンソレ ②

6ゲーム先取(ノード)

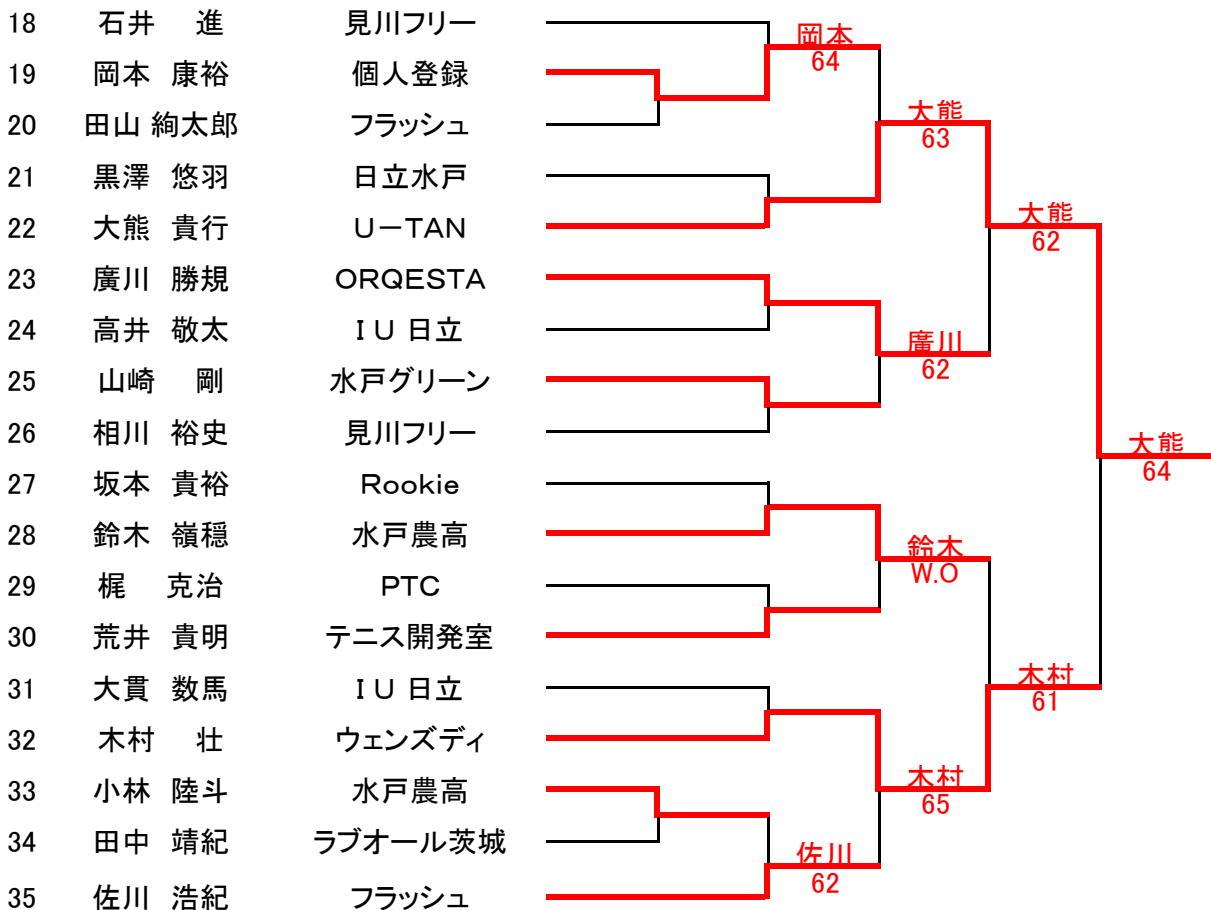

男子コンソレ ③

6ゲーム先取(ノード)

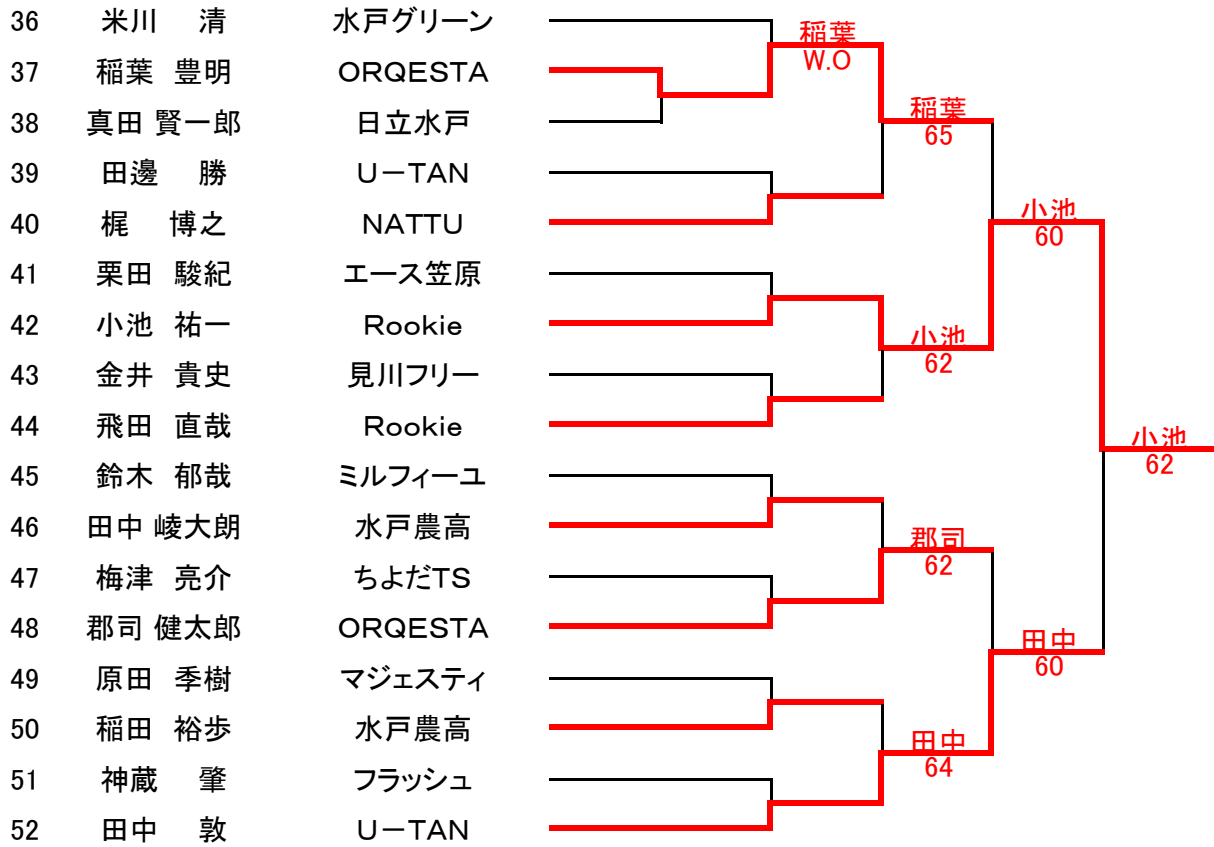

男子コンソレ ④

6ゲーム先取(ノード)

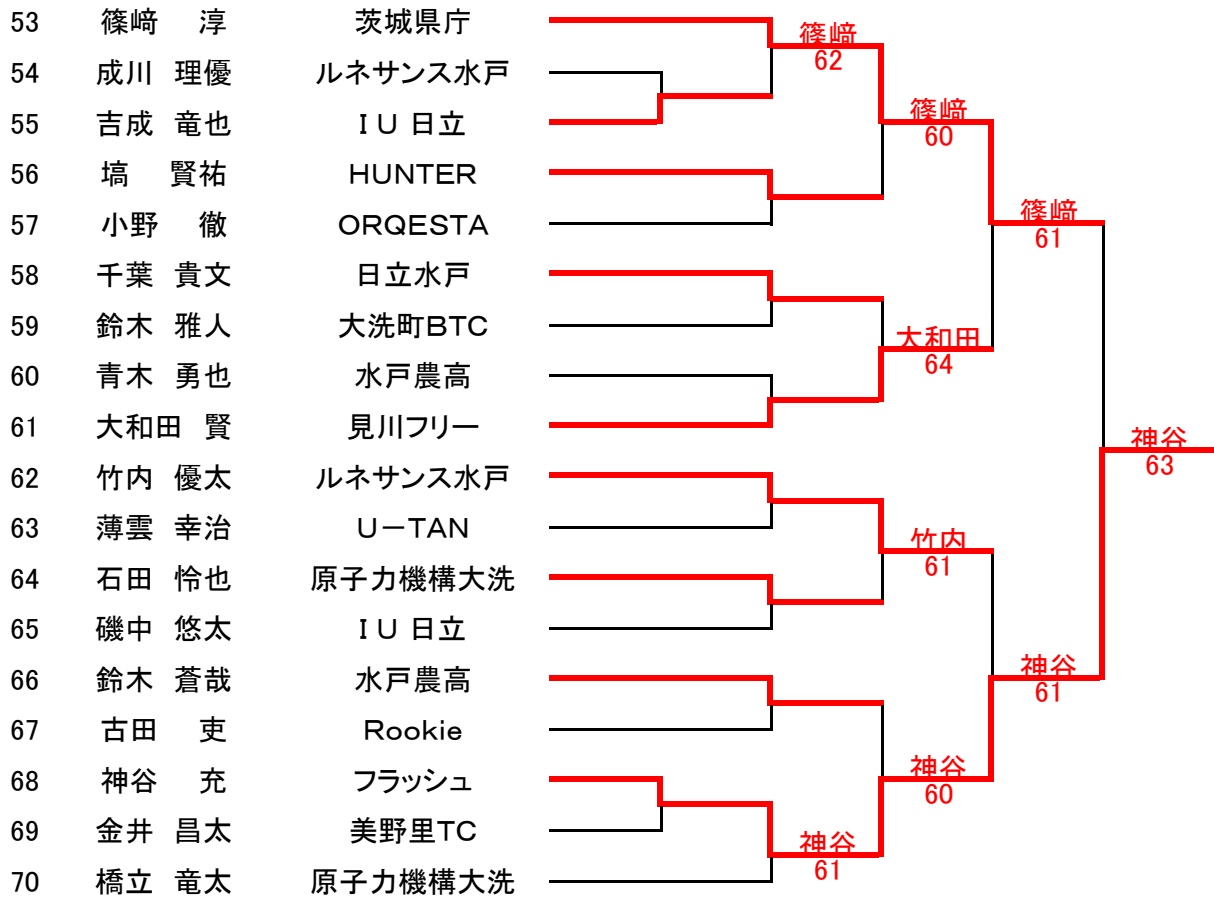

男子 準決勝・決勝

12	栗田 祐紀	マジエステイ
24	高井 敬太	I U 日立
45	鈴木 郁哉	ミルフィーユ
65	磯中 悠太	I U 日立

1セットマッチ(6-6タイブレーク)

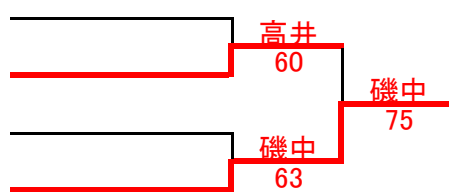

女子

101	後藤 美砂子	アプライド
102	近藤 佳代子	Luana
103	坏 桃果	NATTU
104	関 久美	Luana
105	田中 りん	ちよだTS
106	湯谷 真由	MYU-7
107	柏 多恵子	Luana
108	塩崎 佳代	N-wings
109	相良 葉月	フソウTC

1セットマッチ(6-6タイブレーク)

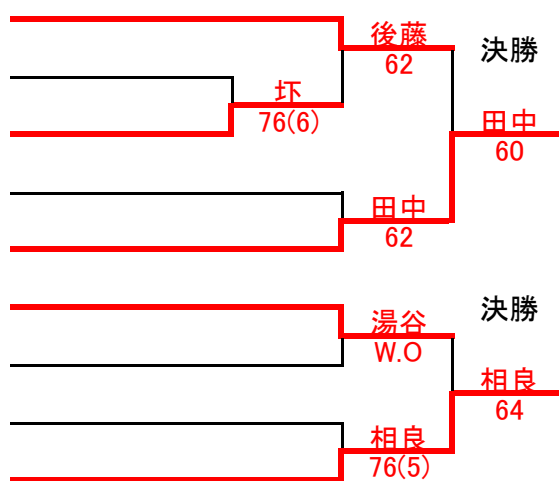

女子 3位決定戦

101	後藤 美砂子	アプライド
106	湯谷 真由	MYU-7

1セットマッチ(6-6タイブレーク)



女子 決勝

105	田中 りん	ちよだTS
109	相良 葉月	フソウTC

1セットマッチ(6-6タイブレーク)



女子 コンソレ

101	後藤 美砂子	アプライド
102	近藤 佳代子	Luana
103	坏 桃果	NATTU
104	関 久美	Luana
105	田中 りん	ちよだTS
106	湯谷 真由	MYU-7
107	柏 多恵子	Luana
108	塩崎 佳代	N-wings
109	相良 葉月	フソウTC

6ゲーム先取(ノーアド)

